



JBL CRISTALPROFI e402 greenline

Außenfilter für Aquarien von 40-120 Litern

Geeignet für:



- Außenfilter für sauberes und gesundes Aquarienwasser: Geschlossenes Wasserkreislaufsystem für Aquarien von 40-120 Litern (40-80 cm)
- Komplett ausgestattet und anschlussfertig: Eingebaute Schnellstart-Einrichtung, Filterstart ohne Wasseransaugen. Einfacher Zusammenbau
- Extreme Laufruhe bei 450 l/h Pumpenleistung. Patentiertes neues Vorfiltersystem mit 100 % mehr Fläche als beim Model 401. Hohe biologische Filterleistung mit 4,6 l Volumen, Schlauchanschlüsse um 360° drehbar, leicht wechselbare Filtermassen
- TÜV geprüft, sicher und energieeffizient: Enorme Energieersparnis. Garantie 2 (+2 Jahre bei Registrierung des Produktes)
- Lieferumfang: Außenfilteranlage für Aquarien, inkl. 12/16 Schläuchen & Rohren, Ansaugkorb, Winkel, Saughaltern, Filtermassen (Biofilterkugeln und Biofilterschaum), Maße (LxBxH): 18x20x29,5 cm

Das könnte Sie auch interessieren

Eine komplette Übersicht finden Sie hier: <https://www.jbl.de/qr/60280>



JBL CristalProfi m greenline

Mattenfilter inkl. Pumpe für Aquarien von 20 – 80 l



JBL CRISTALPROFI i60 greenline

Energieeffizienter Innenfilter für Aquarien



JBL CRISTALPROFI i80 greenline

Energieeffizienter Innenfilter für Aquarien



JBL CRISTALPROFI i100 greenline

Energieeffizienter Innenfilter für Aquarien





JBL CRISTALPROFI e402 greenline

Zubehör



JBL CristalProfi
Zughilfe
Rotorkörperbürste
 Zughilfe und Reinigungsbürste
 für Rotorkörper



JBL CRISTALPROFI
UNIBLOC e
 Bio-Filter Schaum Einsatz für
 CristalProfi e



JBL CarboMec ultra
Pad CristalProfi e
 Schaumstoffeinsatz und Aktiv-
 Kohle für CristalProfi e



JBL PhosEx ultra Pad
CristalProfi e
 Schaumstoffeinsatz und
 Phosphatentferner für CPe



JBL NitratEx Pad
CristalProfi e
 Schaumstoffeinsatz und
 Nitratentferner für CPe



JBL CRISTALPROFI
CLEARMEC e
 Nitrit, Nitrat- &
 Phosphatentferner für
 CristalProfi e



JBL MicroMec
CristalProfi e
 Hochleistungsfilterkugeln für
 CristalProfi e



JBL InSet
 Ansaugrohr Komplet-Set für
 Außenfilter



JBL OutSet wide
 Auslaufrohr mit Breitstrahlrohr
 für Außenfilter



JBL OutSet spray
 Wasserrücklauf-Set mit 2-
 teiligem Düsenstrahlrohr



JBL Winkelstück
 Knickschutz für
 Wasserschläuche



JBL FixSet
 Saug- und Abstandshalter für
 Außenfilter





JBL CRISTALPROFI e402 greenline

Zubehör



**JBL CombiBloc
 CristalProfi e**
 Vorfiltereinsätze und Schaum
 für CristalProfi e



**JBL TorMec CristalProfi
 e**
 Aktiv-Torf Pellets für CristalProfi
 e



JBL TopClean II
 Oberflächenabsauger



JBL FilterBag wide
 Beutel für grobes Aquarien-
 Filtermaterial



**JBL CRISTALPROFI
 COMBIBLOC II**
 Set mit Filterschwämmen für
 Filter CristalProfi e (02)



**JBL CRISTALPROFI
 SYMECPAD e**
 6 Filterwattevliese für JBL
 CristalProfi e Außenfilter



**JBL CRISTALPROFI
 COMBIFILTER Basket II**
 Filterkorb Nachrüstsatz für
 CristalProfi Außenfilter



JBL SILICONE SPRAY
 Pflegespray für Aquarien- und
 Gartenteichtechnik



JBL SilicatEx rapid
 Beugt Kieselaigen durch
 Silikatentfernung vor



**JBL Doppelhahn +
 Schnellkupplung**
 Zum Verbinden, Trennen &
 Absperrern von Schläuchen



JBL CP e
 Schlauchanschlussblock



JBL Clearmec plus
 Nitrit-, Nitrat- und Phosphat-
 Entferner





JBL CRISTALPROFI e402 greenline

Zubehör



JBL Symec Filterwatte
 Filterwatte gegen alle Wassertrübungen



JBL Symec XL
 Grobe Aquarien-Filterwatte gegen alle Wassertrübungen



JBL Symec VL
 Aquarienfilter-Wattenvlies gegen alle Wassertrübungen



JBL Filterschaum blau fein
 Feiner Schaumstoff für Filter gegen Wassertrübungen



JBL Filterschaum blau grob
 Grober Filter-Schaumstoff gegen alle Wassertrübungen



JBL Sintomec
 Bio-Sinterglasringe zum Abbau von Schadstoffen



JBL Micromec
 Bio-Sinterglaskugeln zum Abbau von Schadstoffen



JBL Cermecc
 Keramische Filterröhrchen für Aquarienfilter



JBL Carbomecc activ
 Hochleistungs-Aktivkohle für Süßwasser-Aquarien



JBL Carbomecc ultra
 Superaktive pelletierte Kohle



JBL Tormec activ
 Aktiv-Torf Pellets für Süßwasser-Aquarien



JBL Symec micro
 Mikrovlies für Aquarienfilter gegen Wassertrübungen





JBL CRISTALPROFI e402 greenline

Zubehör



JBL NitratEx
 Filtermasse zur schnellen
 Entfernung von Nitrat (NO₃)



JBL BioNitratEX
 Biologische Filtermasse zur
 Nitratentfernung



JBL PhosEx ultra
 Filtermasse zur Entfernung von
 Phosphat



JBL FilterBag fine
 Beutel für Aquarien-
 Filtermaterial



JBL Cleany
 Doppelte Schlauchbürste für
 9-30 mm Schläuche



**JBL Aquaschlauch
 GRÜN Spule**
 Grün-transparenter Schlauch
 auf Kunststoff-Spule



**JBL Aquaschlauch
 GRÜN**
 Zugeschnittener grüner
 Schlauch für Aquarien & Teiche



JBL AntiKink
 Knickschutz für Schläuche



**JBL Aquaschlauch
 GRAU**
 Zugeschnittener grauer
 Schlauch für Aquarien & Teiche



**JBL Aquaschlauch
 GRAU Spule**
 Grau-transparenter Schlauch
 auf Spule gewickelt





JBL CRISTALPROFI e402 greenline



Ersatzteile



60182

**JBL CP e Bodenteil
Startknopf**



**JBL CP e
Schlauchanschlussblock**

WHITE EDITION

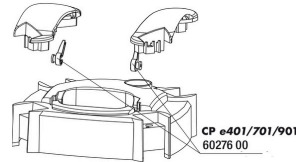

**JBL CP
e4/7/9/15/1901,2
Absperrhahn, Set**



**JBL CP e Clip für
Gehäuse**



JBL FilterBag wide
Beutel für grobes Aquarien-
Filtermaterial



6348810

**JBL Vorstecker UK für
alle Flachstecker**

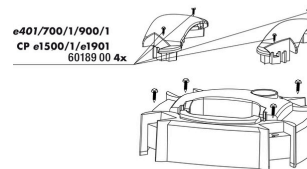

**JBL CP
e4/7/9/15/1900/1,2
Schrauben Griff**



60131

**JBL CP e Dichtung
Rotorabdeckung**

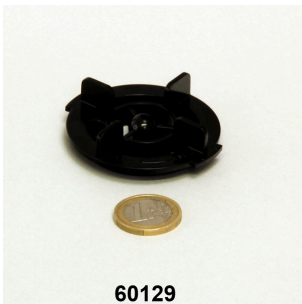

60129

**JBL CP e Abdeckung
Rotor**

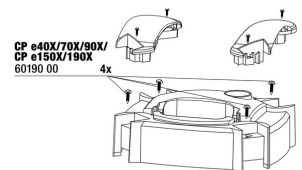

**JBL CP
e4/7/9/15/1900/1,2
Schrauben PK**



**JBL CP e Pumpenkopf
greenline**



60184

**JBL CP e Startknopf +
Überwurfmutter**





JBL CRISTALPROFI e402 greenline



Ersatzteile



JBL Filterschaum blau grob
 Grober Filter-Schaumstoff gegen alle Wassertrübungen



JBL CP e Schlauchmutter



JBL CP e Dichtung Anschlussblock

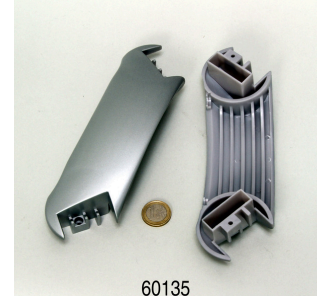

JBL CP e Griff Pumpenkopf



JBL CP e Abdeckung Pumpenkopf



JBL CP e Dichtung Pumpenkopf

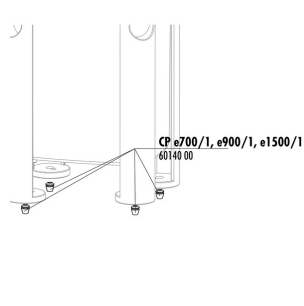

JBL CP e4/7/9/1500/1,2 Gummipuffer



JBL CP e Filterbehälter

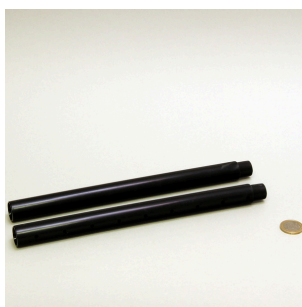

JBL CP e Düsenstrahlrohr Set



JBL CP e Rotor-Set
 Komplettes Ersatz-Rotorset für JBL CristalProfi e

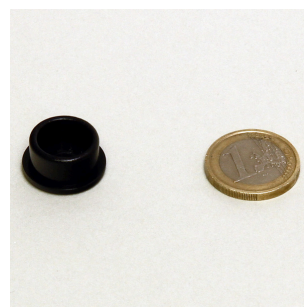

JBL CP e Stopfen Düsenstrahlrohr





JBL CRISTALPROFI e402 greenline



Produktinformationen

Sauberes und gesundes Wasser

Pflanzen-, Futterreste und Stoffwechselprodukte verschlechtern die Qualität des Aquarienwassers. Gute Wasserqualität ist zur Förderung der Gesundheit von Fischen und Pflanzen im Aquarium notwendig. Diese kann durch Aquarienfilter erreicht werden. Die Filter saugen das Aquarienwasser an und ziehen die Verschmutzungen und Abfallstoffe aus dem Wasser heraus. Filter bieten auch schadstoffabbauenden Bakterien einen idealen Lebensraum.

Einfache Installation

Der Außenfilter ist komplett ausgestattet und anschlussfertig. Die eingebaute Schnellstart-Einrichtung und der Filterstart ohne ansaugen bieten eine leichte Installation. Die Filtermassen sind ebenfalls im Lieferumfang enthalten.

Pflegeleicht

Durch den regelmäßigen Austausch des leicht zugänglichen Vorfilters ist eine Reinigung des restlichen Filters nur selten nötig. Das große Filtervolumen bietet eine hohe biologische Filterleistung durch verschiedene Filterschichten. Die enthaltenen Biofilterkugeln haben einen unterschiedlichen Durchmesser, dieses fördert den Selbstreinigungseffekt.

Energieeffizient und sicher

Mit nur 4 W Stromverbrauch bietet der CristalProfi e 402 eine hohe Energieersparnis. Bei gleichbleibender effektiver Wasserumwälzung verbraucht das Gerät 31% weniger Strom als vergleichbare Vorgängermodelle. Der patentierte Schlauchanschlussblock mit Sicherheitsventil verhindert den Austritt von Wasser beim Abkoppeln des Filters. JBL CristalProfi ist TÜV geprüft.

Neu gegenüber dem Model JBL CristalProfi e 401 ist, dass der oberste Filterkorb komplett neu und effizienter gestaltet wurde: Statt kleineren, außen liegenden Vorfiltermatten im Filterkorb, gibt es nun eine doppelt so große, durchgehende Filtermatte als Vorfilter. Dadurch kann der Filter auch bei sehr starkem Schmutzanfall nicht so leicht verstopfen und die Vorfilter müssen seltener gereinigt werden.

Weitere Informationen	
FAQ	✓
Blog	✓
Presse	✓
Labor/Rechner	✗
Lesenswert	✓
Ersatzteile	✓
Video	✓
Garantie Plus	✓
Anleitung	✓
QR-Code	





JBL CRISTALPROFI e402 greenline



Produktdetails

Artikeldaten	
Produktname	JBL CRISTALPROFI e402 greenline
Art. Nr	6028000
EAN Nummer	4014162602800
EAN als Strichcode	
Leistung	450 l/h
Watt	4 W
Verfallmonate	-
UVP inkl. MwSt.	117,48 €
Grundpreis	-
Nennfüllmenge	-
Basismenge	1
Bruttogewicht	4775 g
Nettogewicht	4088 g
Gewichtsumw.	-

Entsorgung	
Produktname	JBL CRISTALPROFI e402 greenline
Art. Nr	6028000
Grüner Punkt	✓
Gruppe Elektroschrott	Kleingeräte, die in privaten Haushalten genutzt werden können
Entsorgungsgewicht	1490 g
Batterieart	-
Batterierücknahme	-
Batterie Wiederaufladbar	-
Entsorgungsgewicht Batterie	-
Einwegglas	-
PPK	500 g
Kunststoff klein	-
Kunststoff groß	-
Entsorgungsgewicht Metall	0 g

Eigenschaften	
Produktname	JBL CRISTALPROFI e402 greenline
Art. Nr	6028000



Eigenschaften	
Tierart	Arowana, Axolotl, Barben, Buntbarsche (Südamerika), Bärblinge, Diskus, Fadenfische, Flowerhorn, Flösselhechte / -aale, Goldfische, Grundeln, Guppy, Guramis, Hechtlinge, Jungfische, Kampffische, Kiemenkrebse, Killifische, Korallen, Krabben, Krallenfrösche, Krebse, Kugelfische, Labyrinthfische, Lebendgebärende, Molche, Muscheln, Panzerwelse, Papageienbuntbarsche, Regenbogenfische, Salmmer, Scherengarnelen, Schleierschwänze, Schmerlen, Schmetterlingsfische, Schnecken, Stachelaale, Sumpfschildkröten, Tropische Sumpfschildkröten, Wasserschildkröten, Welse, Zwerggarnelen, Zwergkrebse
Tiergröße	Für alle Tiergrößen
Tieraltersgruppe	Alle Aquarienfische
Volumen Lebensraum	40-120 L (40-80cm)
Material	Kunststoff (Materialmix: ABS, SAN, POM) / Metall (Kupfer)
Futterart	-
Farbe	silber / schwarz
Dosierung	-
Transportbedingungen	-



JBL CRISTALPROFI e402 greenline

Elektronisches Etikett / Leuchtmittel	
Produktname	JBL CRISTALPROFI e402 greenline
Art. Nr	6028000
Umgebungstemperatur	-
Startzeit	-
Quecksilber	-
Röhrenlänge	-
Lebensdauer	-
Lumen	-
CRI-Wert	-
Dimmbar	-
Schaltzyklen	-
PAR-Wert	-
Energieeffizienzklasse	-
UV-A	-
UV-B	-
UV-C	-
Farbtemperatur	-
Sockelbezeichnung	-

Technische Daten	
Produktname	JBL CRISTALPROFI e402 greenline
Art. Nr	6028000
Reichweite in Liter	120 l
Reichweite von - bis	40 -120 l
Reichweite in Tagen	-
Reichweite Beckenlänge	80
Leistung Watt	4 W
Leistung pro Stunde	450
Leistung pro Tag	-
Höhe	284 mm
Länge	180 mm
Breite	210 mm
Durchmesser	-
Spannung	230 V
Für	-
T8 26mm (Watt)	-
T5 16mm (Watt)	-
Größe	-
Inhalt für	-
Filterbehältervolumen	4.6 l
Volumen Filtermassen	2.3 l
Schlauchanschlüsse Druck/Out	12/16mm mm
Schlauchanschlüsse Saug/In	12/16mm mm
Förderhöhe	1.2 m





JBL CRISTALPROFI e402 greenline

Futterart	-
Subprodukttyp	-
Dosierung	-



 **Zusatzinformationen für den Fachhandel**

Artikeldaten	
Produktname	JBL CRISTALPROFI e402 greenline
Art. Nr	6028000
MwSt.	20%
Verkaufseinheit (VE)	1
Volumen Verpackung	21.5l
Maße (l/b/h)	240 mm/285 mm/315 mm
Lage	12
Palette	60
WGruppe	3
Zolltarif	84212100
Herkunftsland	CN
Verpackungsart	Faltschachtel/Karton

VPE 1 Daten	
Produktname	JBL CRISTALPROFI e402 greenline
Art. Nr	6028000
VPE 1 Material	Pappe g
VPE 1 Gewicht	470 g
VPE 1 Länge	500 mm
VPE 1 Breite/Tiefe	298 mm
VPE 1 Höhe	330 mm

VPE 2 Daten	
Produktname	JBL CRISTALPROFI e402 greenline
Art. Nr	6028000
VPE 2 Material	Keine
VPE 2 Gewicht	-
VPE 2 Länge	-
VPE 2 Breite/Tiefe	-
VPE 2 Höhe	-

Handelsdaten	
Produktname	JBL CRISTALPROFI e402 greenline
Art. Nr	6028000
Kassentext	JBL CP e402
Regalplatzierung	-

