



# JBL CRISTALPROFI e1502 greenline

Außenfilter für Aquarien von 160-600 Litern

Geeignet für:



- Außenfilter für sauberes und gesundes Aquarienwasser: Geschlossenes Wasserkreislaufsystem für Aquarien von 160-600 Litern (100-150 cm)
- Komplett ausgestattet und anschlussfertig: Eingebaute Schnellstart-Einrichtung, Filterstart ohne Wasseransaugen. Einfacher Zusammenbau
- Extreme Laufruhe bei 1400 l/h Pumpenleistung. Patentiertes Vorfiltersystem mit 100 % mehr Fläche als beim Model 1501. Hohe biologische Filterleistung mit 12 l Volumen, Wasserstopp, Schlauchanschlüsse um 360° drehbar, leicht wechselbare Filtermassen
- TÜV geprüft, Sicher und Energieeffizient: Weniger Stromverbrauch als bei vergleichbaren Vorgängermodellen - gleichbleibende Leistungsstärke
- Lieferumfang: Außenfilteranlage für Aquarien, inkl. 16/22 Schläuchen & Rohren, Ansaugkorb, Winkel, Saughaltern, Filtermassen (Biofilterkugeln und Biofilterschaum), Maße (LxBxH): 20x23x48 cm. Garantie: 2 (+2 Jahre bei Registrierung des Produktes)

## Das könnte Sie auch interessieren

Eine komplette Übersicht finden Sie hier: <https://www.jbl.de/qr/60283>



**JBL CRISTALPROFI i100  
 greenline**  
 Energieeffizienter Innenfilter  
 für Aquarien



**JBL CRISTALPROFI i200  
 greenline**  
 Energieeffizienter Innenfilter  
 für Aquarien





# JBL CRISTALPROFI e1502 greenline

## Zubehör



**JBL FixSet**  
 Saug- und Abstandshalter für Außenfilter



**JBL Aquaschlauch GRAU**  
 Zugeschnittener grauer Schlauch für Aquarien & Teiche



**JBL Aquaschlauch GRAU Spule**  
 Grau-transparenter Schlauch auf Spule gewickelt



**JBL CombiBloc CristalProfi e**  
 Vorfiltereinsätze und Schaum für CristalProfi e



**JBL CRISTALPROFI UNIBLOC e**  
 Bio-Filter Schaum Einsatz für CristalProfi e



**JBL CRISTALPROFI CLEARMEC e**  
 Nitrit, Nitrat- & Phosphatferner für CristalProfi e



**JBL InSet**  
 Ansaugrohr Komplet-Set für Außenfilter



**JBL OutSet wide**  
 Auslaufrohr mit Breitstrahlrohr für Außenfilter



**JBL OutSet spray**  
 Wasserrücklauf-Set mit 2-teiligem Düsenstrahlrohr



**JBL Winkelstück**  
 Knickschutz für Wasserschläuche



**JBL AntiKink**  
 Knickschutz für Schläuche



**JBL CristalProfi Zughilfe Rotorlager & Bürste**  
 Zughilfe und Reinigungsbürste für Rotorlager





# JBL CRISTALPROFI e1502 greenline

## Zubehör



**JBL TopClean II**  
 Oberflächenabsauger



**JBL FilterBag wide**  
 Beutel für grobes Aquarien-  
 Filtermaterial



**JBL CRISTALPROFI  
 COMBIBLOC II**  
 Set mit Filterschwämmen für  
 Filter CristalProfi e (02)



**JBL CRISTALPROFI  
 SYMECPAD e**  
 6 Filterwattevliese für JBL  
 CristalProfi e Außenfilter



**JBL CRISTALPROFI  
 COMBIFILTER Basket II**  
 Filterkorb Nachrüstsatz für  
 CristalProfi Außenfilter



**JBL SILICONE SPRAY**  
 Pflegespray für Aquarien- und  
 Gartenteichtechnik



**JBL SilicatEx rapid**  
 Beugt Kieselalgen durch  
 Silikantfernung vor



**JBL Carbomec ultra**  
 Superaktive pelletierte Kohle



**JBL Symec Filterwatte**  
 Filterwatte gegen alle  
 Wassertrübungen



**JBL Symec XL**  
 Grobe Aquarien-Filterwatte  
 gegen alle Wassertrübungen



**JBL Symec VL**  
 Aquarienfilter-Wattevliese gegen  
 alle Wassertrübungen



**JBL Filterschaum blau  
 fein**  
 Feiner Schaumstoff für Filter  
 gegen Wassertrübungen







# JBL CRISTALPROFI e1502 greenline

## Zubehör



**JBL Filterschaum blau grob**  
 Grober Filter-Schaumstoff gegen alle Wassertrübungen



**JBL Sintomec**  
 Bio-Sinterglasringe zum Abbau von Schadstoffen



**JBL Micromec**  
 Bio-Sinterglaskugeln zum Abbau von Schadstoffen



**JBL Cermecc**  
 Keramische Filterröhrchen für Aquarienfilter



**JBL Carbomecc activ**  
 Hochleistungs-Aktivkohle für Süßwasser-Aquarien



**JBL Symec micro**  
 Mikrovlies für Aquarienfilter gegen Wassertrübungen



**JBL Tormec activ**  
 Aktiv-Torf Pellets für Süßwasser-Aquarien



**JBL Clearmecc plus**  
 Nitrit-, Nitrat- und Phosphat-Entferner



**JBL NitratEx**  
 Filtermasse zur schnellen Entfernung von Nitrat (NO<sub>3</sub>)



**JBL PhosEx ultra**  
 Filtermasse zur Entfernung von Phosphat



**JBL FilterBag fine**  
 Beutel für Aquarien-Filtermaterial



**JBL Cleany**  
 Doppelte Schlauchbürste für 9-30 mm Schläuche







# JBL CRISTALPROFI e1502 greenline

 Zubehör



**JBL Aquaschlauch  
GRÜN Spule**

Grün-transparenter Schlauch  
auf Kunststoff-Spule



**JBL Aquaschlauch  
GRÜN**

Zugeschnittener grüner  
Schlauch für Aquarien & Teiche



# JBL CRISTALPROFI e1502 greenline



Ersatzteile



60184

JBL CP e Startknopf +  
Überwurfmutter



JBL CP e  
Schlauchanschlussblock

WHITE EDITION

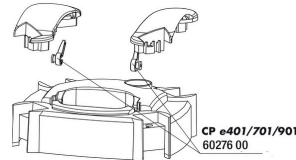

JBL CP  
e4/7/9/15/1901,2  
Absperrhahn, Set



JBL CP e Clip für  
Gehäuse



6348810

JBL Vorstecker UK für  
alle Flachstecker

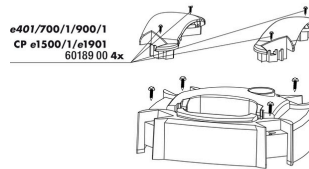

JBL CP  
e4/7/9/15/1900/1,2  
Schrauben Griff



60131

JBL CP e Dichtung  
Rotorabdeckung



60129

JBL CP e Abdeckung  
Rotor

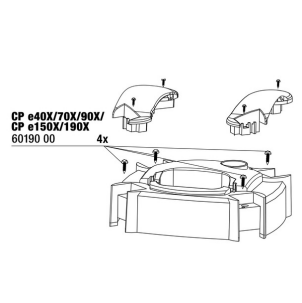

JBL CP  
e4/7/9/15/1900/1,2  
Schrauben PK



JBL CP e Pumpenkopf  
greenline



60119

JBL CP e Korbeinsatz  
Standard



60182

JBL CP e Bodenteil  
Startknopf





# JBL CRISTALPROFI e1502 greenline



Ersatzteile



60146

**JBL CP e  
Schlauchmutter**



**60143**

**JBL CP e Dichtung  
Anschlussblock**

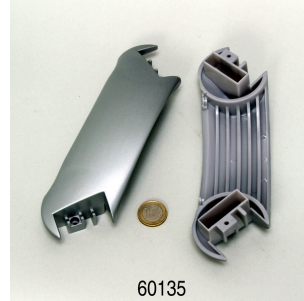

60135

**JBL CP e Griff  
Pumpenkopf**

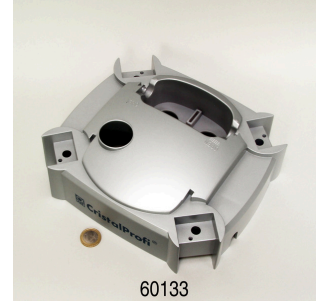

60133

**JBL CP e Abdeckung  
Pumpenkopf**



**JBL CP e Dichtung  
Pumpenkopf**

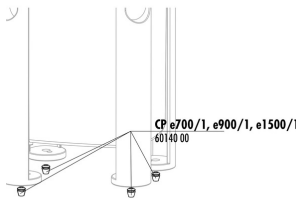

**JBL CP e4/7/9/1500/1,2  
Gummipuffer**



**JBL CP e Filterbehälter**



**JBL CP e Rotor-Set**  
 Komplettes Ersatz-Rotorset für  
 JBL CristalProfi e







# JBL CRISTALPROFI e1502 greenline



## Produktinformationen

### Sauberes und gesundes Wasser

Pflanzen-, Futterreste und Stoffwechselprodukte verschlechtern die Qualität des Aquarienwassers. Gute Wasserqualität ist zur Förderung der Gesundheit von Fischen und Pflanzen im Aquarium notwendig. Diese kann durch Aquarienfilter erreicht werden. Die Filter saugen das Aquarienwasser an und ziehen die Verschmutzungen und Abfallstoffe aus dem Wasser heraus. Filter bieten auch schadstoffabbauenden Bakterien einen idealen Lebensraum.

### Einfache Installation

Der Außenfilter ist komplett ausgestattet und anschlussfertig. Die eingebaute Schnellstart-Einrichtung und der Filterstart ohne ansaugen bieten eine leichte Installation. Die Filtermassen sind ebenfalls im Lieferumfang enthalten.

### Pflegeleicht

Durch den regelmäßigen Austausch des leicht zugänglichen Vorfilters ist eine Reinigung des restlichen Filters nur selten nötig. Das große Filtervolumen bietet eine hohe biologische Filterleistung durch verschiedene Filterschichten. Die enthaltenen Biofilterkugeln haben einen unterschiedlichen Durchmesser, dieses fördert den Selbstreinigungseffekt.

### Energieeffizient und sicher

Mit nur 20 W Stromverbrauch bietet der CristalProfi e1502 eine hohe Energieersparnis. Bei gleichbleibender effektiver Wasserumwälzung verbraucht das Gerät 27 % weniger Strom als vergleichbare Vorgängermodelle. Der patentierte Schlauchanschlussblock mit Sicherheitsventil verhindert den Austritt von Wasser beim Abkoppeln des Filters. JBL CristalProfi ist TÜV geprüft.

Neu gegenüber dem Model JBL CristalProfi e 1501 ist, dass der oberste Filterkorb komplett neu und effizienter gestaltet wurde: Statt kleineren, außen liegenden Vorfiltermatten im Filterkorb, gibt es nun eine doppelt so große, durchgehende Filtermatte als Vorfilter. Dadurch kann der Filter auch bei sehr starkem Schmutzanfall nicht so leicht verstopfen und die Vorfilter müssen seltener gereinigt werden.

Weitere Informationen	
FAQ	✓
Blog	✓
Presse	✓
Labor/Rechner	✗
Lesenswert	✓
Ersatzteile	✓
Video	✓
Garantie Plus	✓
Anleitung	✓
QR-Code	





# JBL CRISTALPROFI e1502 greenline



## Produktdetails

Artikeldaten	
Produktname	JBL CRISTALPROFI e1502 greenline
Art. Nr	6028300
EAN Nummer	4014162602831
EAN als Strichcode	
Leistung	1400 l/h
Watt	20 W
Verfallmonate	-
UVP inkl. MwSt.	255,22 €
Grundpreis	-
Nennfüllmenge	-
Basismenge	1
Bruttogewicht	8700 g
Nettogewicht	7602 g
Gewichtsumw.	-

Entsorgung	
Produktname	JBL CRISTALPROFI e1502 greenline
Art. Nr	6028300
Grüner Punkt	✓
Gruppe Elektroschrott	Kleingeräte, die in privaten Haushalten genutzt werden können
Entsorgungsgewicht	1860 g
Batterieart	-
Batterierücknahme	-
Batterie Wiederaufladbar	-
Entsorgungsgewicht Batterie	-
Einwegglas	-
PPK	1098 g
Kunststoff klein	-
Kunststoff groß	-
Entsorgungsgewicht Metall	0 g

Eigenschaften	
Produktname	JBL CRISTALPROFI e1502 greenline
Art. Nr	6028300





Eigenschaften	
Tierart	Arowana, Axolotl, Barben, Buntbarsche (Südamerika), Bärblinge, Diskus, Fadenfische, Flowerhorn, Flösselhechte / -aale, Goldfische, Grundeln, Guppy, Guramis, Hechtlinge, Jungfische, Kampffische, Kiemenkrebse, Killifische, Korallen, Krabben, Krallenfrösche, Krebse, Kugelfische, Labyrinthfische, Lebendgebärende, Molche, Muscheln, Panzerwelse, Papageienbuntbarsche, Regenbogenfische, Salmmer, Scherengarnelen, Schleierschwänze, Schmerlen, Schmetterlingsfische, Schnecken, Stachelaale, Sumpfschildkröten, Tropische Sumpfschildkröten, Wasserschildkröten, Welse, Zwerggarnelen, Zwergkrebse
Tiergröße	Für alle Tiergrößen
Tieraltersgruppe	Alle Aquarienfische
Volumen Lebensraum	200-700 L (100-150cm)
Material	Kunststoff (Materialmix: ABS, SAN, POM) / Metall (Kupfer)
Futterart	-
Farbe	silber / schwarz
Dosierung	-
Transportbedingungen	-





# JBL CRISTALPROFI e1502 greenline

Elektronisches Etikett / Leuchtmittel	
Produktname	JBL CRISTALPROFI e1502 greenline
Art. Nr	6028300
Umgebungstemperatur	-
Startzeit	-
Quecksilber	-
Röhrenlänge	-
Lebensdauer	-
Lumen	-
CRI-Wert	-
Dimmbar	-
Schaltzyklen	-
PAR-Wert	-
Energieeffizienzklasse	-
UV-A	-
UV-B	-
UV-C	-
Farbtemperatur	-
Sockelbezeichnung	-

Technische Daten	
Produktname	JBL CRISTALPROFI e1502 greenline
Art. Nr	6028300
Reichweite in Liter	600 l
Reichweite von - bis	160-600l
Reichweite in Tagen	-
Reichweite Beckenlänge	100-150
Leistung Watt	20 W
Leistung pro Stunde	-
Leistung pro Tag	-
Höhe	460 mm
Länge	200 mm
Breite	235 mm
Durchmesser	-
Spannung	230 V
Für	-
T8 26mm (Watt)	-
T5 16mm (Watt)	-
Größe	-
Inhalt für	-
Filterbehältervolumen	12 l
Volumen Filtermassen	8 l
Schlauchanschlüsse Druck/Out	16/22mm mm
Schlauchanschlüsse Saug/In	16/22mm mm





Technische Daten	
Förderhöhe	1.8 m



# JBL CRISTALPROFI e1502 greenline

Futterart	-
Subprodukttyp	-
Dosierung	-





## Zusatzinformationen für den Fachhandel

Artikeldaten	
Produktname	JBL CRISTALPROFI e1502 greenline
Art. Nr	6028300
MwSt.	19%
Verkaufseinheit (VE)	1
Volumen Verpackung	45.5l
Maße (l/b/h)	240 mm/385 mm/480 mm
Lage	9
Palette	36
WGrupe	3
Zolltarif	84212100
Herkunftsland	CN
Verpackungsart	Faltschachtel/Karton

VPE 1 Daten	
Produktname	JBL CRISTALPROFI e1502 greenline
Art. Nr	6028300
VPE 1 Material	Pappe g
VPE 1 Gewicht	410 g
VPE 1 Länge	400 mm
VPE 1 Breite/Tiefe	255 mm
VPE 1 Höhe	495 mm

VPE 2 Daten	
Produktname	JBL CRISTALPROFI e1502 greenline
Art. Nr	6028300
VPE 2 Material	Keine
VPE 2 Gewicht	-
VPE 2 Länge	-
VPE 2 Breite/Tiefe	-
VPE 2 Höhe	-

Handelsdaten	
Produktname	JBL CRISTALPROFI e1502 greenline
Art. Nr	6028300
Kassentext	JBL CP e1502
Regalplatzierung	-