



JBL CRISTALPROFI e1502 greenline

Filtre extérieur pour aquariums de 160 à 600 litres

Préconisé pour :



- Filtre extérieur pour une eau d'aquarium propre et saine : système de circuit d'eau fermé pour aquariums de 160 à 600 litres (100 - 150 cm).
- Entièrement équipé et prêt au raccordement : dispositif intégré d'amorçage rapide, démarrage du filtre sans aspiration d'eau. Assemblage facile.
- Marche ultra silencieuse pour un débit de 1400 l/h. Préfiltration brevetée avec surface 100 % supérieure au modèle 1501. Grande capacité de filtration biologique, vol. 12 l, arrêt d'eau, raccords tuyaux rotatifs à 360°, masses filtrantes faciles à remplacer.
- Contrôle technique TÜV, sécurité et grande efficacité énergétique : consommation électrique moins élevée que les modèles précédents comparables, à puissance égale.
- Contenu : système de filtre extérieur pour aquarium, tuyaux et tubes 16/22, crépine d'aspiration, coudes, ventouses, masses filtrantes (billes et mousse biofiltration). L/H/l : 20x23x48 cm. Garantie : 2 ans (+ 2 en cas d'enregistrement du produit).



Ceci pourrait également vous intéresser

Vous trouvez une vue d'ensemble complète ici : <https://www.jbl.de/qr/60283>



**JBL CRISTALPROFI i100
greenline**
Filtre intérieur
énergétiquement efficace p.
aquarium



**JBL CRISTALPROFI i200
greenline**
Filtre intérieur
énergétiquement efficace p.
aquarium





JBL CRISTALPROFI e1502 greenline

Accessoires



JBL FixSet
 Ventouses et clips
 d'espacement pour filtre
 extérieur



JBL Tuyau aqua GRIS
 Tuyau gris prédécoupé pour
 aquariums et bassins



**JBL Tuyau aqua GRIS,
 bobine**
 Tuyau flexible gris transparent
 enroulé sur bobine



**JBL CombiBloc
 CristalProfi e**
 Blocs de préfiltration et
 mousse pour CristalProfi e



**JBL CRISTALPROFI
 UNIBLOC e**
 Bloc de mousse biofiltre pour
 CristalProfi e



**JBL CRISTALPROFI
 CLEARMEC e**
 Éliminateur de nitrites, nitrates,
 phosphates pour CristalProfi e



JBL InSet
 Canne d'aspiration, kit complet
 pour filtre extérieur



JBL OutSet wide
 Canne de sortie avec buse à jet
 large pour filtre ext



JBL OutSet spray
 Kit de rejet d'eau avec spray-
 bar en 2 pièces



JBL coude
 Protection anti-coude pour
 tuyau à eau



JBL Anti-Kink
 Protection anti-coude pour
 tuyaux



**JBL CristalProfi
 Extracteur Rotor &
 Brosse**
 Extracteur et brosse de
 nettoyage pour rotor





JBL CRISTALPROFI e1502 greenline

Accessoires



JBL TopClean II
 Aspirateur de surface



JBL FilterBag grossier
 Sachet pour matériau filtrant d'aquarium grossier



JBL CRISTALPROFI COMBIBLOC II
 Lot d'éponges filtrantes pour CristalProfi e (2)



JBL CRISTALPROFI SYMECPAD e
 6 carrés d'ouate p. filtre ext. JBL CristalProfi e



JBL CRISTALPROFI COMBIFILTER Basket II
 Postéquipement panier filtrant pour CristalProfi ext.



JBL SILICONE SPRAY
 Spray d'entretien pour technique d'aquarium et bassin



JBL SilikatEx Rapid
 Prévient les diatomées par élimination des silicates



JBL Carbonec ultra
 Granulés de charbon hyperactif



JBL Symec Ouate filtrante
 Ouate filtrante contre toute turbidité de l'eau



JBL Symec XL
 Ouate filtrante grossière contre la turbidité de l'eau



JBL Symec VL
 Microfibre filtrante contre toutes turbidités de l'eau



JBL Mousse filtrante pores fins
 Mousse fine pour filtre contre la turbidité de l'eau





JBL CRISTALPROFI e1502 greenline

Accessoires



JBL Mousse filtrante gros pores
 Mousse filtrante à gros pores pour l'eau trouble



JBL SintoMec
 Anneaux en verre fritté pour dégradation des polluants



JBL Micromec
 Billes en verre fritté pour dégradation des polluants



JBL Cermec
 Tubes filtrants en céramique pour filtre d'aquarium



JBL Carbomec activ
 Charbon hyperactif pour aquariums d'eau douce



JBL Symec micro
 Microfibre pour filtre d'aquarium contre l'eau turbide



JBL Tormec activ
 Bâtonnets de tourbe active pour aquariums d'eau douce



JBL ClearMec plus
 Éliminateur de nitrites, nitrates et phosphates



JBL NitratEX
 Masse filtrante pour l'élimination rapide des nitrates



JBL PhosEX ultra
 Masse filtrante pour l'élimination des phosphates



JBL FilterBag fin
 Sachet pour matériau filtrant d'aquarium



JBL Cleany
 Double brosse de nettoyage pour tuyaux de 9 à 30 mm





JBL CRISTALPROFI e1502 greenline



Accessoires



JBL Tuyau aqua VERT, bobine

Tuyau vert transparent enroulé
sur bobine en plastique



JBL Tuyau aqua VERT

Tuyau vert coupé sur mesure
pour aquariums et bassins



JBL CRISTALPROFI e1502 greenline



Pièces détachées



60184

JBL CPe Bouton de démarrage + écrou



JBL CP e Bloc raccordement tuyaux

WHITE EDITION

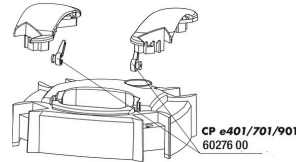

JBL CP e4/7/9/15/1901,2 Robinet (kit)



JBL CP e, clip pour boîtier



6348810

JBL cheville UK pour tous les connecteurs plats

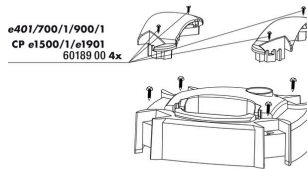

JBL CP e4/7/9/15/1900/1,2 Vis poignée



60131

JBL CPe Joint couvercle rotor

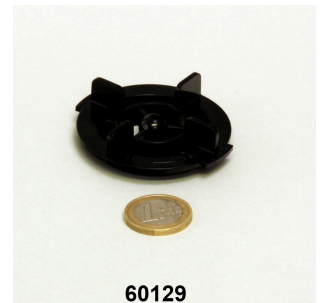

60129

JBL CPe Couvercle rotor

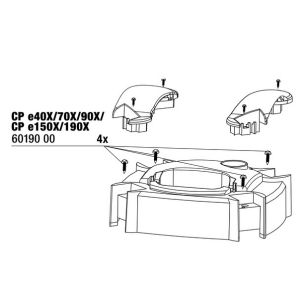

JBL CP e4/7/9/15/1900/1,2 Vis tête de pompe



JBL CPe Tête de pompe greenline



60119

JBL CPe Panier standard



60182

JBL CPe Embase bouton de démarrage





JBL CRISTALPROFI e1502 greenline

Pièces détachées



JBL CPe, écrou tuyau



JBL CPe Joint bloc
raccordement

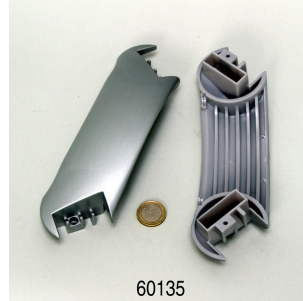

JBL CPe Poignée tête
de pompe

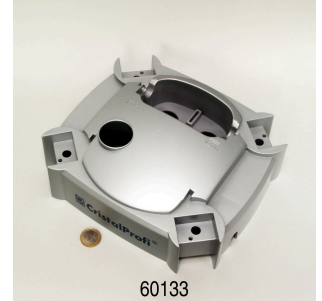

JBL CPe, couvercle tête
de pompe



JBL CP e Joint tête de
pompe

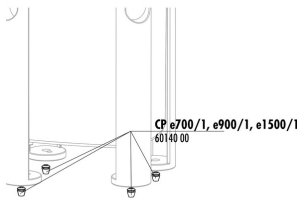

JBL CP e4/7/9/1500/1,2
Butoir caoutchouc



JBL CP e Cuve de filtre



JBL CPe Kit rotor
Kit de rechange complet Rotor
pour JBL CristalProfi e



JBL CRISTALPROFI e1502 greenline



Informations Produit

Eau propre et saine

Les résidus végétaux ou alimentaires et les produits métaboliques altèrent la qualité de l'eau de l'aquarium. Une eau de bonne qualité est indispensable à la bonne santé des poissons et des plantes de l'aquarium. Cette qualité peut être obtenue par des filtres spéciaux. Ces filtres aspirent l'eau de l'aquarium et en extraient les impuretés et autres déchets. Les filtres offrent également un milieu de vie idéal pour des bactéries dépolluantes.

Installation simple

Le filtre extérieur est entièrement équipé et prêt à être raccordé. Le système d'amorçage rapide intégré et le démarrage du filtre sans aspiration permettent une installation facile. Les masses filtrantes sont également fournies.

Entretien facile

Le remplacement régulier du préfiltre permet d'éviter un nettoyage fréquent du reste du filtre. Le grand volume du filtre assure une grande capacité de filtration biologique à travers différentes couches filtrantes. Les billes de biofiltration fournies ont différents diamètres, ce qui favorise l'effet d'auto-épuration.

Efficacité énergétique et sécurité

Avec sa consommation de seulement 20 W, le CristalProfi e1502 permet une grande économie d'énergie. L'appareil consomme 27 % d'électricité en moins que les modèles prédécesseurs comparables, tout en produisant un brassage d'eau tout aussi efficace. Le bloc de raccordement des tuyaux souples est breveté et doté d'une soupape de sûreté, il empêche toute fuite d'eau au moment de désaccoupler le filtre. Le JBL CristalProfi est contrôlé TÜV.

La nouveauté par rapport au JBL CristalProfi e 1501 : le panier de filtration du haut a été entièrement repensé, pour une plus grande efficacité : au lieu des petites plaques de préfiltration situées à l'extérieur, c'est maintenant une plaque deux fois plus grande et d'une seule pièce qui sert de préfiltre. Le filtre ne peut donc pas se boucher aussi facilement, même en cas de grosse quantité d'impuretés et le nettoyage des préfiltres sera plus rare.

Autres informations	
FAQ	✓
Blog	✓
Presse	✓
Laboratoire/Calculateur	✗
À lire sans faute	✓
Pièces détachées	✓
Vidéo	✓
Garantie Plus	✓
Mode d'emploi	✓
Code QR	





JBL CRISTALPROFI e1502 greenline



Détails du produit

Données Produit	
Nom du produit	JBL CRISTALPROFI e1502 greenline
Réf.	6028300
Code EAN	4014162602831
EAN en code-barre	
Puissance	1400 l/h
watts	20 W
Limite de consommation en mois	-
PVC TTC	255,22 €
Prix de base	-
Contenance nominale	-
Quantité de base	1
Poids brut	8700 g
Poids net	7602 g
Variation de poids	-

Élimination des déchets	
Nom du produit	JBL CRISTALPROFI e1502 greenline
Réf.	6028300
Point vert	✓
Famille de déchets électriques ou électroniques	Petits appareils pouvant servir à un usage domestique.
Poids de déchet à éliminer	1860 g
Type de pile	-
Reprise des piles	-
Pile rechargeable	-
Poids de déchet pile à éliminer	-
Verre jetable	-
Papier et carton	1098 g
Plastique, petit volume	-
Plastique, grand volume	-
Poids de déchet métal à éliminer	0 g

Caractéristiques	
Nom du produit	JBL CRISTALPROFI e1502 greenline
Réf.	6028300





Caractéristiques	
Espèce animale	Anguilles épineuses, Barbus, Characidé, Cichlidés (Amérique du Sud), Combattants, Coraux, Crabes, Crevettes naines, Danios, Epiplatys, Gobies, Gouramis, Guppy, Killies, Labyrinthides, Loches, Ovovivipares, Poissons arc-en-ciel, Poissons rouges, Poissons-ballons, Poissons-chats cuirassés, Polyptères et poissons roseaux, Schmetterlingsfische, Siluriformes, Tortues d'eau, Tortues des marais, Tortues des marais tropicaux, Trichogaster, Voiles de Chine, Xénopes, arowanas, axolotls, copépodes parasites, coquillages, crustacés, discus, escargots, flowerhorn, juvéniles, poissons-perroquets, tritons, Ecrevisses, Ecrevisses naines
Taille de l'animal	Pour toutes tailles d'animaux
Tranche d'âge de l'animal	Tous poissons d'aquarium
Volume de l'espace de vie	200-700 L (100-150 cm)
Matière	matière plastique (mélange de ABS, SAN, POM) / métal (cuivre)
Type d'aliment	-
Couleur	argent / noir
Dosage	-
Conditions de transport	-



JBL CRISTALPROFI e1502 greenline

Étiquette électronique / Lampe	
Nom du produit	JBL CRISTALPROFI e1502 greenline
Réf.	6028300
Température ambiante	-
Heure de démarrage	-
Mercurie	-
Longueur de tube	-
Durée de vie	-
lumen	-
Indice IRC	-
Dimmable	-
Cycles de commutation	-
Valeur PAR	-
Classe d'efficacité énergétique	-
UVA	-
UVB	-
UVC	-
Température de couleur	-
Désignation du culot	-

Données techniques	
Nom du produit	JBL CRISTALPROFI e1502 greenline
Réf.	6028300
Portée en litres	600 l
Portée de - à	160-600l
Portée en jours	-
Portée Longueur du bac	100-150
Puissance en watts	20 W
Rendement par heure	-
Rendement par jour	-
Hauteur	460 mm
Longueur	200 mm
Largeur	235 mm
Diamètre	-
Tension	230 V
pour	-
T8 26 mm (watts)	-
T5 16 mm (watts)	-
Dimensions	-
Contenu pour	-
Volume du récipient de filtration	12 l
Volume des masses filtrantes	8 l
Raccords de tuyaux Pression/Out	16/22mm mm
Raccords de tuyaux Aspiration/in	16/22mm mm





Données techniques	
Hauteur de refoulement	1.8 m



JBL CRISTALPROFI e1502 greenline

Type d'aliment	-
Sous-type de produit	-
Dosage	-





Informations complémentaires pour les revendeurs

Données Produit	
Nom du produit	JBL CRISTALPROFI e1502 greenline
Réf.	6028300
TVA	19%
Unité de vente consommateur (UVC)	1
Volume de l'emballage	45.5l
Dimensions (L/l/H)	240 mm/385 mm/480 mm
Position	9
Palette	36
Famille de produits	3
Tarif douanier	84212100
Pays d'origine	CN
Type de conditionnement	Boîte pliante/carton

Données UC 1	
Nom du produit	JBL CRISTALPROFI e1502 greenline
Réf.	6028300
Matière UC 1	cardboard gr
Poids UC 1	410 g
Longueur UC 1	400 mm
Largeur/Profondeur UC 1	255 mm
Hauteur UC 1	495 mm

Données UC 2	
Nom du produit	JBL CRISTALPROFI e1502 greenline
Réf.	6028300
Matière UC 2	aucun
Poids UC 2	-
Longueur UC 2	-
Largeur/Profondeur UC 2	-
Hauteur UC 2	-

Données commerciales	
Nom du produit	JBL CRISTALPROFI e1502 greenline
Réf.	6028300
Texte caisse	JBL CP e1502
Présentation en rayon	-