

# LED **JBL** SOLAR CONTROL

DE

UK

FR

MANUAL



5 X AUTO PROGRAM



Available on the  
App Store

Get it on  
Google play

**Quick Guide**

LED **JBL** SOLAR CONTROL





**2+2** \* Jahre Garantie  
Year Guarantee  
Ans de garantie

[www.jbl.de/productguarantee/](http://www.jbl.de/productguarantee/)



- (DE)** **Nicht vergessen:** Registrieren Sie sich für die erweiterte 2 + 2 Jahre Garantie unter [www.jbl.de/productguarantee/](http://www.jbl.de/productguarantee/)
- (GB)** **Don't forget:** register for the extended 2 + 2 year guarantee under [www.jbl.de/productguarantee/](http://www.jbl.de/productguarantee/)
- (FR)** **N'oubliez pas :** enregistrez-vous pour l'extension de garantie 2 + 2 à l'adresse [www.jbl.de/productguarantee/](http://www.jbl.de/productguarantee/)
- (NL)** **Niet vergeten:** ga naar [www.jbl.de/productguarantee/](http://www.jbl.de/productguarantee/) en laat u registreren voor de verlengde 2 + 2 jaar garantie
- (IT)** **Non dimenticare:** registrati qui per la garanzia ampliata di 2 + 2 anni [www.jbl.de/productguarantee/](http://www.jbl.de/productguarantee/)
- (SE)** **Glöm inte att:** registrera dig för den förlängda garantin på 2 + 2 år under [www.jbl.de/productguarantee/](http://www.jbl.de/productguarantee/)
- (ES)** **No lo olvide:** registre para disfrutar de la garantía ampliada de 2 + 2 años en [www.jbl.de/productguarantee/](http://www.jbl.de/productguarantee/)
- (PT)** **Não se esqueça:** de registarse no site [www.jbl.de/productguarantee/](http://www.jbl.de/productguarantee/) para obter a garantia ampliada de 2+2 anos.
- (PL)** **Prosimy pamiętać:** o rejestracji koniecznej do otrzymania przedłużonej gwarancji 2+2 lata pod adresem: [www.jbl.de/productguarantee/](http://www.jbl.de/productguarantee/)
- (CZ)** **Nezapomeňte:** K získání rozšířené záruky 2 + 2 roky se zaregistrujte na [www.jbl.de/productguarantee/](http://www.jbl.de/productguarantee/)
- (RU)** **Не забудьте:** зарегистрируйтесь для получения расширенной гарантии 2 + 2 года по адресу: [www.jbl.de/productguarantee/](http://www.jbl.de/productguarantee/)
- (RO)** **Nu uitați:** Înregistrați-vă pentru o garanție extinsă de 2 + 2 ani pe [www.jbl.de/productguarantee/](http://www.jbl.de/productguarantee/)
- (TR)** **Unutmadan:** Genişletilmiş 2 + 2 yıl garanti için [www.jbl.de/productguarantee/](http://www.jbl.de/productguarantee/) sayfasında kaydınızı yaptırın





## Original Betriebsanleitung JBL LED SOLAR CONTROL



HERUNTERLADEN



### 1. Benutzerhinweise

Vor Inbetriebnahme müssen Sie die Betriebsanleitung vollständig gelesen und verstanden haben. Die Betriebsanleitung ist ein Bestandteil des Produktes, muss gut aufbewahrt und bei Weitergabe des Gerätes dem Produkt beigelegt werden. Eine ausführliche Anleitung ist unter <https://www.jbl.de/qr/63350> verfügbar.

### 2. Einsatzgebiet

Dieses Gerät darf ausschließlich zur Steuerung der LED Leuchten **JBL LED SOLAR** mit der bereitgestellten App verwendet werden. Die Verwendung nicht vom Hersteller empfohlener Zubehörteile kann zu gefährlichen Situationen und Verlust der Garantie führen. Die in der Betriebsanleitung genannten Bedingungen sind einzuhalten.

### 3. Sicherheitshinweise

#### HINWEIS

Dieses Gerät kann von Kindern über 8 Jahren, Menschen mit eingeschränkten körperlichen, sensorischen oder mentalen Fähigkeiten, sowie unerfahrenen Menschen unter Aufsicht verwendet werden, sofern sie die Funktionsweise des Geräts verstanden haben und sich möglicher Gefahren bewusst sind.

 **WARNUNG!**

#### **Verschluckbare Kleinteile - Erstickungsgefahr für Kinder**

Von Kindern unter 3 Jahren fernhalten.

#### **Gerät führt Strom - Verletzungsgefahr durch Stromschlag**

- Gerät nur in Räumen und außerhalb des Aquariums bzw. der Aquarienabdeckung installieren. Vor Inbetriebnahme auf sichere Installation des Gerätes prüfen.
- Kontakt mit Wasser oder anderen Flüssigkeiten vermeiden. Wenn stromführende Teile des Gerätes nass werden, sofort vom Netz trennen.
- Gerät nicht verwenden, wenn Kabel, Stecker oder Gehäuse beschädigt sind. Das Gerät kann nicht geöffnet werden und muss bei Beschädigung entsorgt werden.

 **VORSICHT!**

#### **Gefahr von Sachschäden**

- Bei der Installation, Arbeiten am Gerät oder im Aquarium Gerät vom Stromnetz trennen.
- Kinder unter 8 Jahren sollten das Gerät nicht bedienen.

DE

UK

FR



## 4. Installation:

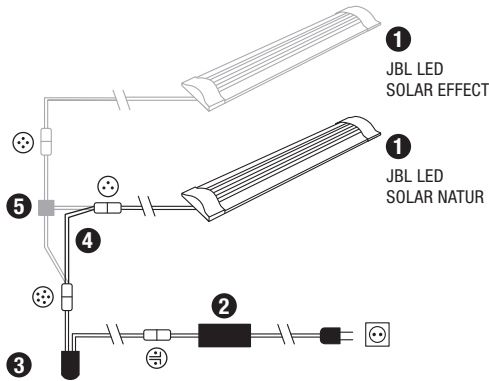

- 1 Leuchten
- 2 Netzteil
- 3 LED-Controller (ersetzt den IR-Controller der JBL SOLAR NATUR)
- 4 Verbindungskabel (nur LED SOLAR NATUR)
- 5 Kabelweiche (JBL SOLAR NATUR + JBL SOLAR EFFECT)

## 5. Bedienung der App

### 5.1 Download



### 5.2 Controller verbinden:

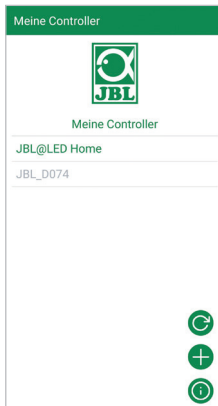

Zu den Netzwerkeinstellungen des Smartphones. Das Smartphone mit dem Controller Netzwerk verbinden.

Controllernamen: JBL\_XXXX  
Standardpasswort: 12345678

JBL\_XXXX

Kurz drücken: Smartphone mit Controller verbinden.  
Lang drücken: Gespeicherten Controller löschen.  
Grüne Schrift: Controller erkannt.  
Graue Schrift: Controller nicht gefunden.



Liste aktualisieren.







Impressum

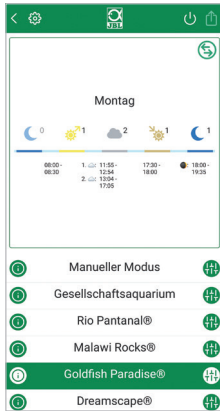

### 5.3 Themaaquarien – Automatische Programme:



-  LED aktivieren/deaktivieren  
Gelb: Controller aktiv. Lampe leuchtet.  
Weiss: Controller aktiv. Lampe leuchtet nicht.  
Rot: Controller ist deaktiviert.
-  Zurück
-  Einstellungen
-  Information zum Themaaquarium (Weiterleitung erfordert Einbinden des Controllers in das Heimnetzwerk und Internetzugang).
-  Einstellungen: Sonnenaufgang verschieben, Beleuchtungspause hinzufügen oder Blitze in der Nacht deaktivieren.
- /  Einstellungen aktivieren/deaktivieren.

DE

UK

FR

### Einstellungen Themaaquarien:



#### Geographischer Sonnenaufgang und Sonneuntergang (optional):

Anhand der Position des Mobiltelefons wird der geographisch korrekte Zeitpunkt für Sonnenaufgang und Sonnenuntergang berechnet.

#### Mondlicht:

Bei aktivierter Option wird das Mondlicht anhand der Position des Mobiltelefons geographisch korrekt berechnet.

**Blitze in der Nacht (optional):** Wetterereignisse wie Gewitter können auch nachts stattfinden. Blitze in der Nacht sind per Voreinstellung deaktiviert, können auf Wunsch durch das Setzen des Hakens neben der Einstellung jedoch aktiviert werden.

**Blitze am Tag (optional):** Wetterereignisse wie Gewitter können auch Tagsüber stattfinden. Blitze am Tag sind per Voreinstellung deaktiviert, können auf Wunsch durch das Setzen des Hakens neben der Einstellung jedoch aktiviert werden.

neben der Einstellung jedoch aktiviert werden.

**Startzeit verschieben:** Legt den Zeitpunkt fest, zu dem das Themaaquarium mit dem Sonnenaufgang startet. 9 Stunden und 30 Minuten nach der eingestellten Startzeit beginnt der 30-minütige Sonnenuntergang, 10 Stunden nach der Startzeit ist die Beleuchtung aus. Damit die eingestellte Startzeit angewendet wird, muss der Haken neben der „Startzeit verschieben“ gesetzt werden.

**Beleuchtungspause (optional):** Beleuchtungspause einstellen. Das Einstellen einer Beleuchtungspause verlängert nicht die Gesamtbeleuchtungsdauer von 10 Stunden.





## 5.4 Manueller Modus:

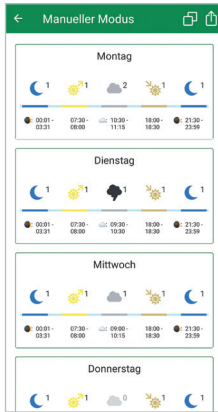

Sonntag	Kurz drücken: Tag bearbeiten. Lang drücken: Tag kopieren.
	Kopierfunktion beenden.
	Sonnenaufgang bearbeiten.
	Sonnenuntergang bearbeiten.
	Wolken bearbeiten.
	Gewitter bearbeiten.
	Manuelles Programm auf Controller übertragen.

### Wolken hinzufügen (optional):



- 1) Mit den Schieberegler die Lichtfarbe wählen, die die LED zu Beginn der Wolkenphase haben soll.
- 2) Anschließend die Uhrzeiten festlegen, innerhalb deren die Wolkenphase stattfinden soll.
- 3) Im rechten oberen Bildschirmrand auf „Fertig“ drücken.

Zu Beginn einer Wolkenphase wird von der Tageslichtfarbe auf die eingestellte Startfarbe gedimmt. Anschließend dimmt die LED zurück zur Tageslichtfarbe.

### Blitze hinzufügen (optional):

- 1) Mit dem Schieberegler die Intensität der Blitze wählen.
- 2) Anschließend die Uhrzeiten festlegen, innerhalb deren das Gewitter stattfinden soll.
- 3) Im rechten oberen Bildschirmrand auf „Fertig“ drücken.

Blitze können hinzugefügt werden, um während einer Phase mit Bewölkung ein Gewitter zu simulieren.







## 5.5 Einstellungen:

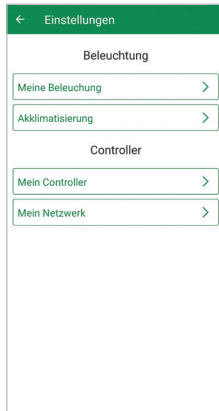

Meine Beleuchtung	Auswahl: Alleiniger Betrieb der <b>JBL LED SOLAR NATUR</b> oder zusammen mit <b>JBL LED SOLAR EFFECT</b> .
Akklimatisierung	Akklimatisierung ein/ausschalten (bei Beleuchtungsumstellung zur Eingewöhnung der Aquarienbewohner).
Mein Controller	Name oder Passwort des Controllers ändern.
Mein Netzwerk	Controller in das Heimnetzwerk einbinden (erforderlich für Internetverbindung). Verbinden Sie Ihr Smartphone anschließend mit dem Heimnetzwerk.

DE

UK

FR

## 6. Entsorgung:



Dieses Gerät und alle dazu gehörenden Komponenten dürfen nicht mit dem normalen Hausmüll entsorgt werden. Beachten Sie die örtlichen Entsorgungsvorschriften für Elektrogeräte.

## 7. Technische Daten:

Artikel Nummer:	6335000
Max.	10,5 A (NATUR 144 W, 6 A / EFFECT 108 W, 4,5 A)
Netzspannung	24 V
Standby Betrieb	< 0,5 W
Frequenzband	2412 bis 2484 GHz
Maximale Sendeleistung	< 20 dBm
Funkreichweite (Freifeld)	30 m
Umgebungsbedingungen:	
Temperatur (Betrieb):	-20 °C...40 °C
Temperatur (Aufbewahrung):	-20 °C...40 °C
Relative Luftfeuchtigkeit:	5 – 95 % (keine Kondensation)

**CE** Hiermit erklärt JBL GmbH & Co. KG, dass der Funkanlagentyp „JBL LED SOLAR CONTROL“ der Richtlinie 2014/53/EU entspricht. Der vollständige Text der EU-Konformitätsbewertung ist unter <https://www.jbl.de/qr/63350> verfügbar.





## Original Operating Instructions JBL LED SOLAR CONTROL



DOWNLOAD



### 1. Note for users

Please read and understand the operating instructions in their entirety before use. The operating instructions are an integral part of the product, must be kept in a safe place and must be included with the product when the device is passed on. Detailed instructions are available at <https://www.jbl.de/qr/63350>

### 2. Scope of application

This device may only be used to operate the LED luminaires **JBL LED SOLAR** with its respective app. The use of accessories not recommended by the manufacturer can lead to dangerous situations and loss of warranty. The conditions specified in the operating instructions must be observed.

### 3. Safety instructions

#### NOTE

This device can be used under supervision by children over the age of 8, people with physical, sensory or mental impairments, and by people with no previous experience, provided they understand the operation of the device and are aware of possible hazards.

#### **WARNING!**

#### **Swallowable small parts - danger of suffocation for children**

Keep away from children under 3 years.

#### **Current-carrying device - risk of injury by electric shock**

- Only ever install the unit indoors, outside the aquarium or aquarium cover. Before operating check the unit is safely installed.
- Avoid contact with water or other liquids. If live parts of the unit become wet, immediately disconnect them from the mains supply.
- Do not use the device if the cable, plug or housing are damaged. The unit cannot be opened and must be disposed of if damaged.

#### **CAUTION!**

#### **Danger of property damage**

- Disconnect the appliance from the mains supply during installation, work on the appliance or in the aquarium.
- Children under the age of 8 should not operate the unit.







## 4. Installation:

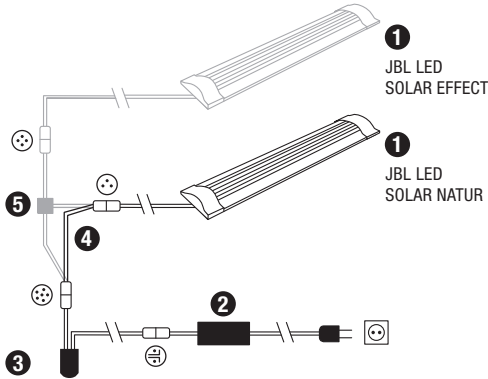

- ① Lights
- ② Power Supply
- ③ LED controller (replaces the JBL SOLAR NATUR IR controller)
- ④ Connecting cable (only LED SOLAR NATUR)
- ⑤ Cable switch (JBL SOLAR NATUR + JBL SOLAR EFFECT)

DE

UK

FR

## 5. Operating the app

### 5.1 Download



### 5.2 Connecting the controller:

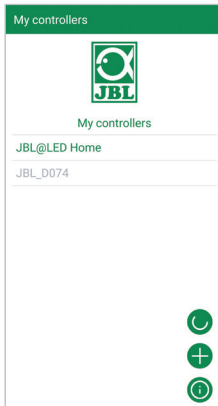

To the smartphone network settings.  
Connect the smartphone to the controller network.  
Controller name: JBL\_XXXX  
default password: 12345678).

JBL\_XXXX

Press briefly: connect mobile phone to con-troller.  
Press and hold: delete the saved controller.  
Green font: controller detected.  
Grey font: controller not found.



Update list.









Imprint

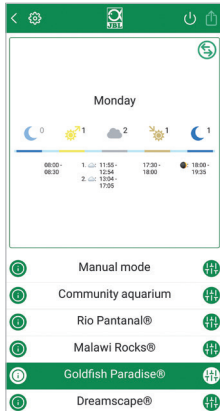



### 5.3 Themed aquariums - automatic programmes:



-  LED on/off.  
Yellow: controller active. Lamp is lit.  
White: controller active. Lamp is not lit.  
Rot: controller is deactivated.
-  Back
-  Settings  
Information about the themed aquarium (Forwarding requires controller to be integrated into home network and internet access).
-  Settings: move sunrise, add lighting pause, or deactivate lightning at night.
-   /  Activate/deactivate settings.

### Settings for themed aquariums:

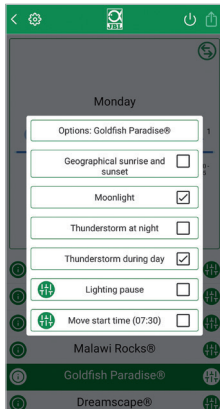

**Geographical sunrise and sunset (optional):** The geographically correct time for sunrise and sunset is calculated based on the cell phone position.

**Moonlight:** If this option is enabled, the moonlight is calculated geographically correctly, based on the position of the cell phone.

**Lightning at night (optional):** Weather events such as thunderstorms can also occur at night. Lightning flashes at night are deactivated by default, but can be activated if desired by placing a tick next to the setting.

**Lightning during the day (optional):** Weather events such as thunderstorms can also occur during the day. Daytime lightning is disabled by default, but can be activated if desired by placing a tick next to the setting.

**Move start time:** Defines the time at which the themed aquarium starts the sunrise. 9 hours and 30 min after the set start time, the 30-minute sunset begins. 10 hours later the lighting is off. In order for the set start time to be applied, the check next to „Move start time“ must be set.

**Lighting pause (optional):** Set lighting pause. Setting a lighting pause does not extend the total lighting duration of 10 h.





## 5.4 Manual Mode:

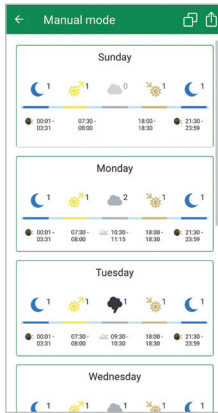

<b>Sunday</b>	Press briefly: edit day. Press and hold: copy day.
	Exit copy function.
	Edit sunrise.
	Edit sunset.
	Edit clouds.
	Edit lightning.
	Transfer manual programme to controller.

DE

UK

FR

### Adding clouds (optional):

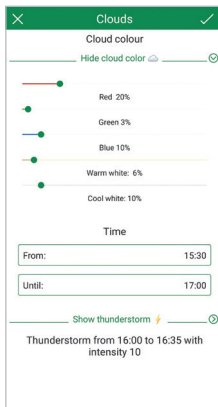

- 1) Use the sliders to select the light colour that the LED should have at the end of the cloud phase.
- 2) Set the start and end times for the cloud phase.
- 3) Press "Done" in the upper right corner of the screen.

At the beginning of a cloud phase, the daylight colour is dimmed to the start colour you have set. The LED then dims back to the daylight colour.

### Add lightning (optional):

- 1) Use the slider to select the intensity of the lightning.
- 2) Set the start and end times for the thunderstorm phase.
- 3) Press „Done“ in the upper right corner of the screen.

Lightning can be added to simulate a thunderstorm during a cloud phase.





## 5.5 Settings:

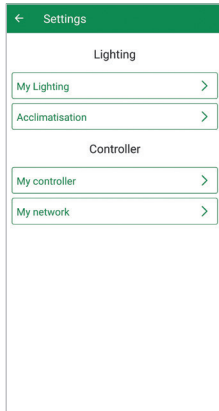

My lighting	Selection: only for operation of <b>JBL LED SOLAR NATUR</b> with/without <b>JBL LED SOLAR EFFECT</b> .
Acclimatisation	Switch acclimatisation on/off (to acclimatise aquarium inhabitants when lighting is being changed).
My controller	Change controller name or password.
My network	Integrate the controller into the home network (required for internet connection). Then connect your smartphone to the home network.

## 6. Disposal:



Do not dispose of this appliance and all its components in your general household waste. Comply with local disposal regulations for electric appliances.

## 7. Technical Data:

Article number:	6335000
Max.	10.5 A, (NATUR 144 W, 6A / EFFECT 108 W, 4.5 A)
Mains voltage	24 V
Standby operation	< 0,5 W
Frequency band	2412 bis 2484 GHz
Maximum transmission power	< 20 dBm
Radio range (free field)	30 m
Environmental conditions:	
Temperature (operation)	-20 °C...40 °C
Temperature (storage)	-20 °C...40 °C
Relative humidity:	5 – 95 % (no condensation)

**CE** JBL GmbH & Co. KG hereby declares that the radio system type „JBL LED SOLAR CONTROL“ complies with Directive 2014/53/EU. The complete text of the EU conformity assessment is available at <https://www.jbl.de/qr/63350>





## Mode d'emploi original JBL LED SOLAR CONTROL



TÉLÉCHARGER



### 1. Instructions générales

Avant de mettre l'appareil en marche, vous devez avoir entièrement lu et compris le mode d'emploi. Ce mode d'emploi fait partie intégrante du produit, il doit être bien conservé et joint au produit en cas de transmission de l'appareil à un tiers. Un mode d'emploi détaillé est disponible à l'adresse : <https://www.jbl.de/qr/63350>

### 2. Domaine d'utilisation

2. Cet appareil ne doit être utilisé que pour le pilotage des rampes lumineuses à leds **JBL LED SOLAR** avec l'application mise à disposition. L'utilisation d'accessoires qui n'auraient pas été recommandés par le fabricant peut conduire à des situations dangereuses et entraîner la perte de la garantie. Les conditions mentionnées dans ce mode d'emploi doivent être respectées.

### 3. Consignes de sécurité

#### AVIS

Les enfants à partir de 8 ans, les personnes aux capacités physiques, sensorielles ou mentales limitées ainsi que les personnes inexpérimentées pourront utiliser cet appareil sous surveillance si ils ou elles en ont compris le fonctionnement et sont conscients des risques présentés.



#### AVERTISSEMENT!

#### Petites pièces facilement ingérables – Risque d'étouffement pour les enfants

Tenir hors de portée des enfants de moins de 3 ans.

#### Appareil transportant du courant – Risque de blessure par décharge électrique

- Installer l'appareil uniquement dans des locaux intérieurs et à l'extérieur de l'aquarium ou du couvercle de l'aquarium. Avant la mise en service, vérifier que l'appareil est correctement installé.
- Éviter tout contact avec de l'eau ou d'autres liquides. En cas de présence d'eau sur des parties sous tension de l'appareil, débrancher immédiatement l'appareil du secteur !
- Ne pas utiliser l'appareil si le câble, la prise électrique ou le boîtier sont endommagés. L'appareil ne peut pas s'ouvrir et devra être porté à la déchetterie s'il est endommagé.



#### PRUDENCE!

#### Risques de dégâts matériels:

- Débrancher l'appareil du réseau électrique pendant l'installation et pendant toute opération effectuée sur l'appareil ou dans l'aquarium.
- Ne pas confier l'appareil à des enfants de moins de 8 ans.

DE

UK

FR





## 4. Installation:

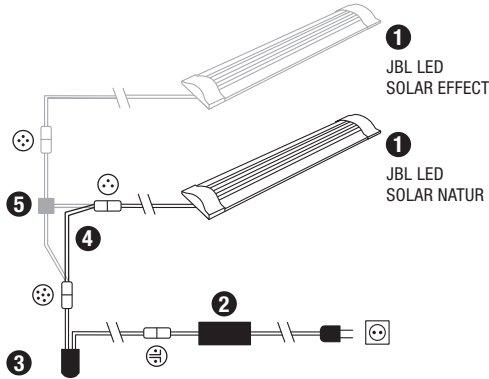

- 1 Rampes lumineuses
- 2 Bloc d'alimentation électrique
- 3 Contrôleur LED (remplace le Contrôleur IR de la JBL SOLAR NATUR)
- 4 Câble de raccordement (uniquement LED SOLAR NATUR)
- 5 Câble en Y (JBL SOLAR NATUR + JBL SOLAR EFFECT)

## 5. Commande de l'application

### 5.1 Téléchargement



### 5.2 Raccorder le contrôleur:

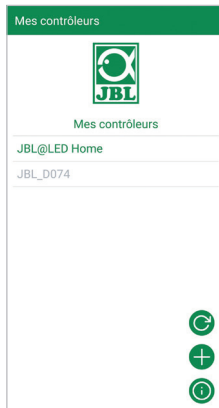

Aller dans les paramètres du smartphone. Connecter le smartphone au réseau du Contrôleur.

(Nom du Contrôleur : JBL\_XXXX  
Mot de passe standard : 12345678)

JBL\_XXXX

Pression courte : connecter le smartphone avec le Contrôleur.  
Pression longue : effacer le contrôleur mémorisé.  
Écriture verte : contrôleur reconnu.  
Écriture grise : contrôleur introuvable.



Actualiser la liste.



Mentions légales





### 5.3 Aquariums thématiques – Programmes automatiques:

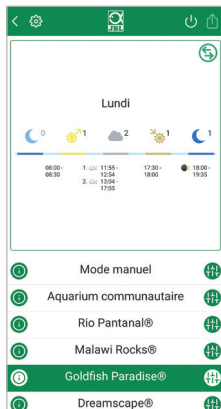

Activer/Désactiver la LED.

Jaune : contrôleur actif. Lampe allumée.

Blanc : contrôleur actif. Lampe éteinte.

Rouge : contrôleur désactivé.



Retour



Paramètres

Information sur l'aquarium thématique (transfert nécessitant l'intégration du Contrôleur dans le réseau domestique et un accès à Internet).



Paramètres : décaler le lever du soleil, ajouter une pause dans l'éclairage ou désactiver les éclairs pendant la nuit.



Activer/Désactiver les paramètres.

DE

UK

FR

### Paramètres des aquariums thématiques:



**Lever et coucher de soleil géographiques (en option):** La position du téléphone portable permet de calculer l'heure géographiquement correcte du lever et du coucher de soleil.

**Clair de lune:** Lorsque cette option est activée, le clair de lune est géographiquement correctement calculé à l'appui de la position du téléphone portable.

**Éclairs la nuit (en option):** des événements météo tels que les orages peuvent également se produire la nuit. Les éclairs nocturnes sont désactivés par défaut, mais peuvent être activés à volonté en cochant la case à côté du paramètre.

**Éclairs le jour (en option):** des événements météo tels que les orages peuvent également se produire la nuit. Les éclairs le jour sont désactivés par défaut, mais peuvent être activés à volonté en cochant la case à côté du paramètre.

**Décaler l'heure de démarrage:** détermine le moment où l'aquarium thématique doit commencer avec lever de soleil. Le coucher de soleil de 30 minutes commencera 9 heures et 30 minutes après l'heure de démarrage programmée, 10 heures plus tard l'éclairage s'éteint. Pour que l'heure de démarrage paramétrée soit appliquée, la case à côté de « Décaler Démarrage » doit être cochée.

**Pause d'éclairage (en option):** paramétrer une pause d'éclairage. Le paramétrage d'une pause d'éclairage ne prolonge pas les 10 heures de durée totale de l'éclairage.







## 5.4 Mode manuel:

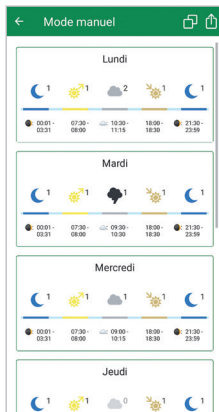

Dimanche	Pression courte : modifier le jour. Pression longue : copier le jour.
	Terminer la fonction copie.
	Modifier le lever du soleil.
	Modifier le coucher du soleil.
	Modifier les nuages.
	Modifier l'orage.
	Transférer le programme manuel au Contrôleur.

### Ajouter des nuages (en option):

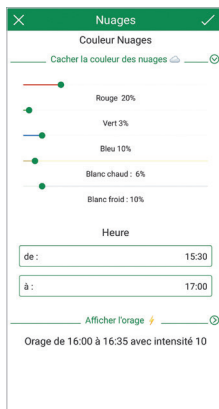

- 1) À l'aide des curseurs, sélectionner la couleur de lumière que la LED devra avoir au début de la phase nuageuse.
- 2) Ensuite, déterminez les temps pendant lesquels la phase nuageuse doit avoir lieu.
- 3) Appuyer sur « Terminé » en haut à droite de l'écran.

Au début d'une phase nuageuse, l'éclairage passe progressivement de la couleur de lumière du jour à la couleur paramétrée pour le démarrage. Pour finir, la LED revient progressivement à la couleur de lumière du jour.

### Ajouter des éclairs (en option)

- 1) Sélectionner l'intensité des éclairs à l'aide du curseur.
- 2) Définissez ensuite les heures dans lesquelles l'orage doit avoir lieu.
- 3) Appuyer sur « Terminé » en haut à droite de l'écran.

Des éclairs peuvent être ajoutés pour simuler un orage pendant une phase nuageuse.





## 5.5 Paramètres:

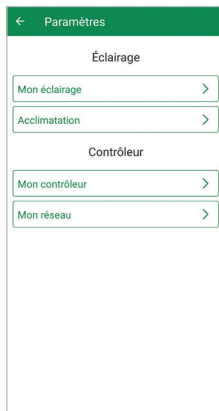

Mon éclairage	Au choix : fonctionnement de la <b>JBL LED SOLAR NATUR</b> en solo ou avec <b>JBL LED SOLAR EFFECT</b> .
Acclimatation	Acclimatation marche/arrêt (pour l'accoutumance des occupants de l'aquarium en cas de changement d'éclairage).
Mon Contrôleur	Modifier le nom ou le mot de passe du Contrôleur.
Mon réseau	Intégrer le Contrôleur au réseau domestique (indispensable pour une connexion Internet). Connecter ensuite le smartphone au réseau domestique.

DE

UK

FR

## 6. Traitement des déchets:



Il est interdit de jeter cet appareil ou ses composants dans les ordures ménagères courantes. Veuillez respecter les réglementations locales en vigueur pour les appareils électriques.

## 7. Données techniques:

Référence:	6335000
Max.	10,5 A, (NATUR 144 W, 6 A / EFFEKT 108 W, 4,5 A)
Tension secteur	24 V
En mode veille	< 0,5 W
Bande de fréquences	2412 à 2484 GHz
Puissance maxi de transmission	< 20 dBm
Couverture radio (champ libre)	30 m
Conditions ambiantes:	
Température (en service)	-20° C...40° C
Température (stockage)	-20° C...40° C
Humidité relative de l'air:	de 5 à 95 % (pas de condensation)

**CE** La société JBL GmbH & Co. KG déclare, par les présentes, que le modèle d'équipement radioélectrique « JBL LED SOLAR CONTROL » est conforme à la Directive 2014/53/UE. Le texte complet de l'évaluation de la conformité européenne est disponible à l'adresse : <https://www.jbl.de/qr/63350>









# LED **JBL**

# SOLAR CONTROL

13 63350 00 1 V01



JBL GmbH & Co. KG  
Dieselstr. 3  
67141 Neuhofen  
Germany  
+49 6236 41800  
[www.JBL.de](http://www.JBL.de)